

Ātrs starts

Izpakošana, uzstādīšana

<p>pārbaudīt, vai komplektā nekā netrūkst un vai nav bojāiumu</p> 	<p>novilkt aizsargājošo foliju</p> 	<ul style="list-style-type: none"> - Uzstādīt aparātu uz stabila galda - Ar "iekarināšanas loka" (Art.-Nr. 303002, pasūtāms pēc izvēles) palīdzību aparātu var piekārt pie lielām (200 l) mucām vai pie sienas. - Izmantojot esošās cilpiņas, strāvas padeves bloku var piekarināt arī pie sienas
---	--	--



Montāža

Nomontēt visas daļas, kuras nāk saskarē ar medu (it sevišķi sūkņa galvu un caurules līkni), un nomazgāt tās ar trauku mazgāšanas līdzekli saturošu siltu ūdeni

<p>Stikla burku centrēšanas loka montēšana (kopā ar jau iebūvēto loka slēdzi)</p> 	<p>Sūkņa galvas montēšana pēc ilustrācijas</p> <ul style="list-style-type: none"> - iebāzt krustiņatturi sūkņa galvā - iebāzt pildīšanas sprauslu ar paaugstināto pusi uz augšu krustiņā - pievilkt ar uzgriežņiem slēgatloku - uzlikt sūkņa galvu uz piedziņas bloka un pieskrūvēt 	<p>Pievades šļūtene</p> <ul style="list-style-type: none"> - sasildīt vienu šļūtenes galu un caurules līkni līdz apm. 80-100°C (piemēram, ūdens vāriņtājā) - uzbāzt uz caurules līkņa - pievilkt caurules apskavu ar 7 mm uzliekamo atslēgu 
--	---	--

Starp izpakošanu un pieslēgšanu strāvas tīklam ļaut aparātam vienu stundu aklimatizēties!

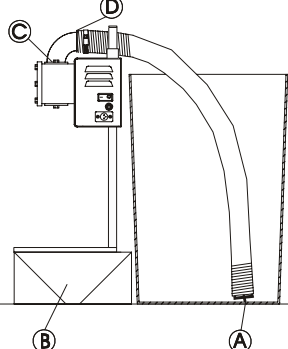

Uzstādīšana

<ul style="list-style-type: none"> - Šļūtenes gabalu piegriezīt tā, lai tas uzmontētā stāvoklī sniegtos līdz trauka dibenam. - Uzsūkšanas grozu iebāzt šļūtenes otrā galā. - Lai novērstu nenoblīvētas vietas, pievilkt ļoti stingri caurules apskavu, un vajadzības gadījumā aplacināt ar medu apkārt caurulei vietu D, kā arī blīvgredzenu (vieta C), un arī atloku vispirms aplapināt ar medu un tad to pieskrūvēt. 		
---	--	---









Pildīšanas sagatavošana

<p>Medus - temperatūru diapazons svaigi izsviests, šķidrums: - 20-25 °C krējumains, virsāja medus vai arī ar zemu ūdens saturu (apm. <16%): - 25-35 °C</p>	<p>Uzsūkšana</p> <ul style="list-style-type: none"> - vispirms uzliet 3 ēdamkarotes medus augšā uz zobratiem - tad caurules līkņa montēšana uz sūkņa galvas - Palikt apakšā tukšu stikla burku! 	<p>Pieslēgšana strāvas tīklam</p> <ul style="list-style-type: none"> - savienot strāvas padeves bloku ar aparātu - strāvas padeves bloka slēdzis uz „1“ - sarkanais aparāta slēdzis uz „1“ (Slēdzis bez apgaismojuma!) - Loka slēdzi vēl nepieslēgt!
<p>Citi priekšnoteikumi:</p> <ul style="list-style-type: none"> - homogēni samaisīts (sevišķi krējumains medus un medus pēc uzsildīšanas) 		

Sūkņa galvas pildīšana - ekspluatācijas režīms HAND 1

<p>- Ekspluatācijas režīma HAND 1 izvēle, vairākkārtīgi nospiežot </p>	<p>- Nospiežot  ieslēgt motoru, līdz sūkņa galva ir piepildīta bez gaisa burbuļiem.</p> <p>Tanī pat laikā palikt apakšā tukšu stikla burku - piepildīta tiks apmēram viena burka!</p>
--	---

Smalkas korektūras medus daudzuma iestādīšana - ekspluatācijas režīms AUTO 1

<p>Iestādīšana caur izvēlni - Ekspluatācijas režīma HAND 1 izvēle, vairākkārtīgi nospiežot  - Pildīšanas daudzuma izvēle (piem. 500 g) ar  </p>	<p>Kontroles svēršana - 1. burkas svēršana; nospieš svaru taras taustiņu - palikt burku zem pildīšanas sprauslas - piepildīt, nospiežot  - burkas satura svēršana (neņemot vērā burkas svaru) -> patiesais svars (piem., 512 g)</p>	<p>Korektūra, ja patiesais svars atšķiras par vairāk kā 3 g - noklikšķināt  - patiesā svara (piem., 512 g) ievadīšana, nospiežot   - apstiprināt ar </p>
<p>Vēlreizēja pildīšana un kontroles svēršana - iespējams, ka ir nepieciešama atkārtošana. (ņemt vērā pildīšanas precizitātes pielaidi +/- 3g!)</p>		

Sērijveida pildīšana - ekspluatācijas režīms AUTO 1

<p>Iespraust loka slēdža kontaktdakšu (ligzda korpusa kreisajā pusē)</p>	<p>- Liekot apakšā katru jaunu burku, īsi nospieš loka slēdzi, ar ko tiek izraisīts pildīšanas process</p>	<p>Tiek ieteikta regulāra kontroles svēršana</p>
--	--	--

Nepārtraukta sūkņēšana – ekspluatācijas režīms HAND 2

<p>2. caurules līkņa (dabūjams kā papildus aprīkojuma piederums, Art.-Nr. 304001) montāža, ar attiecīgu šļūteni pie sūkņa galvas apakšējās atveres</p>	<p>Ekspluatācijas režīma HAND 2 izvēle, vairākkārtīgi nospiežot </p>	<p>Ar pludiņslēdzi (dabūjams kā papildus aprīkojuma piederums, Art.-Nr. 303004) var kontrolēt, piemēram, nosēdbaseina līmeni un veikt automātisku nosūkņēšanu.</p>
--	--	--

Sūkņēšana pretējā virzienā – ekspluatācijas režīms RÜCK 1 vai RÜCK 2

<p>Ieteicama sūkņa galvas un šļūtenes rupjai tīrīšanai, 2. caurules līkņa (pasūtāms kā papildus aprīkojuma piederums, Art.-Nr. 304001) montāža, ar attiecīgu šļūteni pie sūkņa galvas apakšējās atveres</p>	<p>Ekspluatācijas režīma RÜCK 1 vai RÜCK 2 izvēle, vairākkārtīgi nospiežot </p>
---	--

Tīrīšana

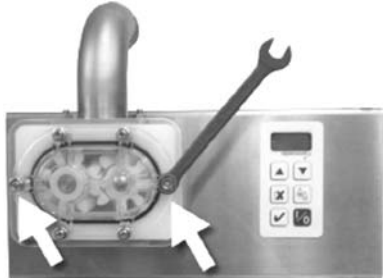
<p>- Ar sūkņēšanu pretējā virzienā iztukšot vairumu no sūkņa galvas un padeves šļūtenes - Noskrūvēt uzgriežņus labajā un kreisajā pusē, slēgto sūkņa galvu novilkt no skrūvtaipām - Izlietnē demontēt sūkņa galvu un caurules līkni un nomazgāt tās ar siltu ūdeni, vajadzības gadījumā pievienojot parastu trauku mazgāšanas līdzekli</p>	
--	---

Ja rodas sīkāki jautājumi vai problēmas, konsultējiet, lūdzu, atbilstošu nodaļu rokasgrāmatā.