

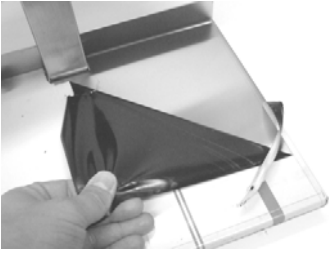

Gyors indítás

Kicsomagolás, felállítás

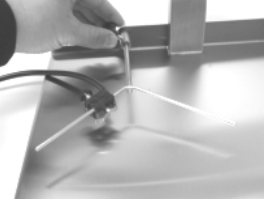

<p>Ellenőrizze, megvan-e és ép-e minden</p> 	<p>Húzza le a védőfóliát</p> 	<ul style="list-style-type: none"> - állítsa a készüléket stabil asztalra - a „beakasztókengyel” (cikkszám: 303002, külön kapható) segítségével a készülék nagy (200 literes) hordókra vagy falra függeszthető. - a hálózati adaptert a fűlekkel szintén falra lehet akasztani
---	--	---

Összeszerelés

<p>Szerelje le, és mosogatószeres meleg vízzel tisztítsa meg az összes olyan alkatrészt, amely a mézhez hozzáér (különösen a szivattyúfejet és az ívcsovét)</p>		
<p>Üvegközpontosító kengyel (már rászertelt kengyelkapcsolóval) szerelése</p> 	<p>Szivattyúfej szerelése a kép szerint</p> <ul style="list-style-type: none"> - tegye a kereszt alakú ütközőt a szivattyúfejbe, - a töltőfűvókát a domború felülettel felfelé a keresztbe - anyákkal húzza meg a szorítókarimát - rakja rá és csavarozza a szivattyúfejet a meghajtó modulra 	<p>Szívócső</p> <ul style="list-style-type: none"> - a cső egyik végét és az ívcsovét melegítse kb. 80–100 °C-ra (pl. vízforralóban) - tolja fel az ívcsőre - a tömlőbilincset 7 mm-es csillagkulccsal húzza meg 

Kicsomagolás után várjon egy órát, mielőtt az áramforráshoz csatlakoztatná a készüléket!

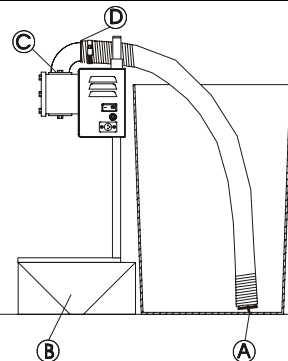

Felállítás

<ul style="list-style-type: none"> - vágjon le egy olyan hosszú tömlődarabot, hogy beszerelt állapotban a tartály fenekéig érjen - a szívókosarat dugja be a tömlő másik végébe - a jó tömítés érdekében húzza igen szorosan a tömlőbilincset, és ha szükséges, a csövet körben (D), valamint a tömítőgyűrűt kenje be (C) egy kevés mézzel szintén először kenjen rá mézet, majd csavarozza oda a karimát 		
--	--	---









Az üvegbe fejtés előkészítése

<p>Méz – szükséges hőmérséklet frissen pergetve, cseppfolyósan:</p> <ul style="list-style-type: none"> - 20–25 °C <p>krémszerű, heide-méz, ill. alacsony víztartalommal (kb. <16%):</p> <ul style="list-style-type: none"> - 25–35 °C 	<p>Megszívás</p> <ul style="list-style-type: none"> - először 3 evőkanál mézet tegyen felül a fogaskerekekre - utána szerelje az ívcsovét a szivattyúfejre - Állítson alá egy üres üveget! 	<p>Villamos csatlakozások</p> <ul style="list-style-type: none"> - kösse össze a hálózati adaptert a készülékkel - adapterkapcsolót „1”-re - a készüléken lévő piros kapcsolót „1”-re (a kapcsoló nem világít!) állítsa - A kengyelkapcsolót még ne kösse be !
<p>további előfeltételek:</p> <ul style="list-style-type: none"> - legyen a méz egyenletesre keverve (különösen a krémes méz és felmelegítés után) 		

A szivattyúfej megtöltése – „HAND 1“ (1-es kézi) üzemmód

- HAND 1 üzemmód beállítása a gomb többszöri megnyomásával 	- A motort kapcsolja be a gombot  megnyomva, amíg buborékmentesen meg nem telik a szivattyúfej Állítson alá egy üres üveget –kb. egy üveg telik meg!
---	---

Finombeállítás – A mézsűrűség beállítása – „AUTO 1“ üzemmód

Menübeállítások - AUTO 1 üzemmód beállítása a gomb többszöri  megnyomásával - a betöltendő mennyiség (pl. 500 g) beállítása a   gombokkal	Ellenőrző mérés - Mérje le az 1. üveget; nyomja meg a mérleg tára-gombját - rakja az üveget a töltőfúvóka alá - töltéshez nyomja meg a gombot  - mérje le az üveg tartalmát (az üveg tömegét figyelmen kívül hagyva) -> tényleges tömeg (pl. 512 g)	Helyesbítés, ha a tényleges tömeg több mint 3 g-mal eltér - röviden nyomja meg:  - adja be a tényleges tömeget (pl. 512 g) a gombokkal:   - megerősítés: 
Ismételt töltés és ellenőrző mérés – esetleg szükséges a művelet megismétlése. (Gondoljon a töltési pontosságra: +/- 3g!)		

Sorozattöltés – „AUTO 1“ üzemmód

Dugja be a kengyelkapcsoló dugaszát (a ház bal oldalán lévő hüvelybe)	- Mindegyik új üveg odaállításakor rövid ideig nyomja meg a kengyelkapcsolót – elindul a töltés	Ajánlatos rendszeresen ellenőrző mérést végezni!
---	---	--

Folyamatos szivattyúzás – „HAND 2“ (2-es kézi) üzemmód

A 2. ívcsövet (tartozékként kapható, cikkszám: 304001) megfelelő tömlővel szerelje a szivattyúfej alsó nyílására	A HAND2 üzemmód beállítása a gomb többszöri megnyomásával 	Úszókapcsolóval (tartozékként kapható, cikkszám: 303004) ellenőrizhető pl. a derítőedény telítettségi szintje, automatikus leszivattyúzással.
--	---	---

Visszafelé szivattyúzás – „RÜCK 1“ vagy „RÜCK 2“ (1-es vagy 2-es vissza) üzemmód

Ez az üzemmód ajánlott a szivattyúfej és a tömlő durva tisztításához. A 2. ívcsövet (tartozékként kapható, cikkszám: 304001) megfelelő tömlővel szerelje a szivattyúfej alsó nyílására	A RÜCK 1 vagy RÜCK 2 üzemmód beállítása a gomb többszöri megnyomásával 
--	---

Tisztítás

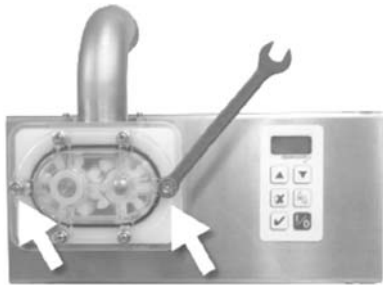
- visszafelé szivattyúzással nagyjából ürítse ki a szivattyúfejet és a szívótömlőt - oldja a bal és jobb anyát, a zárt szivattyúfejet húzza le a csapszegekről - a szivattyúfejet és az ívcsövet a mosogatógéplyóban szedje szét, és meleg vízzel, esetleg mosogatószerrel tisztítsa meg	
--	---

Ha részleteket érintő kérdése vagy problémája van, kérjük, nézzen utána a kézikönyv megfelelő fejezetében.